

**Wózki z pojemnikami uchylnymi**

- Wózki z zamontowanymi **przeźroczystymi** pojemnikami uchylnymi



- **Wyjątkowo praktyczne** w magazynowaniu i transporcie elementów złącznych, części zamiennych, materiałów elektrycznych i innych drobnych elementów
- **Znakomicie sprawdzają się** na **stanowiskach montażowych** do pobierania detali
- **Stosowane** w halach produkcyjnych, warsztatach oraz magazynach
- **Podstawa wózka** oraz **stojaki** wykonane z blachy stalowej
- **Podstawa wózka** z kółkami
  - bieżnik kół z gumy, odpornej na oleje, smary
  - średnica kółek  $\varnothing 125\text{mm}$ , 2 koła stałe, 2 koła skrętne z hamulcem

• **Wymiary pojemników uchylnych (w mm)**

- Pojemnik 0,14l    • Pojemnik 0,47l    • Pojemnik 1,3l

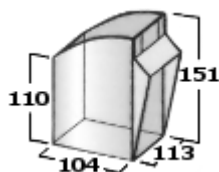
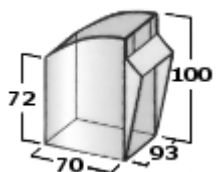
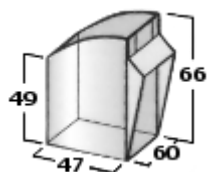

- Pojemnik 2,5l    • Pojemnik 4,8l    • Pojemnik 16,0l

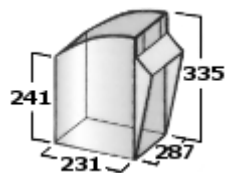
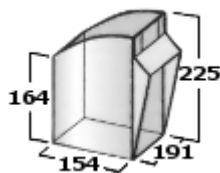
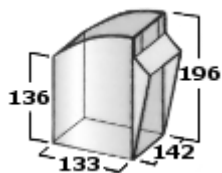

- Pojemniki wykonane z polistyrenu



- duża przeźroczystość
- wysoka odporność mechaniczna

• **Zestawy pojemników uchylnych (we wspólnej obudowie)**

• Zestaw 1



- 9 pojemników po 0,14l
- wymiary:600(szer.) x77(wys.) x51(gł.)mm
- ładowność zestawu 3,2kg

• Zestaw 3



- 5 pojemników po 1,3l
- wymiary:600(szer.) x164(wys.) x133(gł.)mm
- ładowność zestawu 17,5kg

• Zestaw 5



- 3 pojemniki po 4,8l
- wymiary:600(szer.) x240(wys.) x200(gł.)mm
- ładowność zestawu 30,0kg

• Zestaw 2



- 6 pojemników po 0,47l
- wymiary:600(szer.) x112(wys.) x91(gł.)mm
- ładowność zestawu 8,2kg

• Zestaw 4



- 4 pojemniki po 2,5l
- wymiary:600(szer.) x206(wys.) x170(gł.)mm
- ładowność zestawu 26,0kg

• Zestaw 6



- 2 pojemniki po 16,0l
- wymiary:600(szer.) x353(wys.) x305(gł.)mm
- ładowność zestawu 40,0kg

• Obudowy zestawów wykonane z tworzywa ABS



- kolor szary
- wysoka odporność mechaniczna

- **Akcesoria** do zestawów z pojemnikami uchylnymi
- Pręt blokujący (Opcja)



- zabezpiecza pojemniki przed otwarciem w czasie przemieszczania np. w zestawach zamontowanych w samochodach lub na wózkach
- wykonany z drutu stalowego ocynkowanego

• **Kolorystyka** wózków z pojemnikami uchylnymi

- Podstawa i stojaki wózka



- Ocynk

- Obudowy zestawów z tworzywa ABS



- Szary

- Pojemniki uchyłne



- Przezroczysty

**Wózek z pojemnikami uchylnymi, 106 poj.**

• Poświadczenia i normy

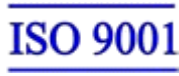

Wymiary gabarytowe (wys. x szer. x głęb.)

· 1430h x725 x613mm

Pojemniki w zestawie

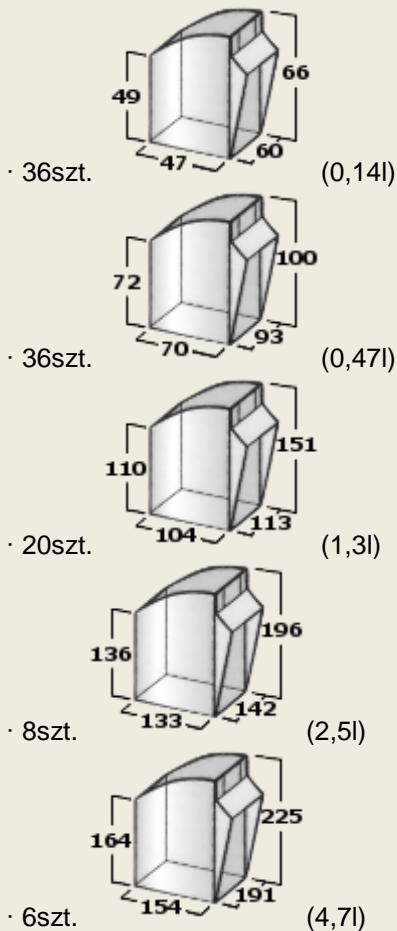

Wózek dwustronny (pojemniki po obu stronach)

**Konfiguracja zestawów** pojemników (rodzaj zestawu, kolejność) **może być inna**

Ładowność wózka

· 300kg (150kg na stronę)

**Kod produktu**

**03-241**

 **Informacja o warunkach zakupu i dostawy**



PZT PRYMAT **Dział Sprzedaży**



801 003 192 (**Infolinia**)



74 831 18 82



694 486 552



74 661 41 16 (faks)

 [prymat@prymat.com](mailto:prymat@prymat.com)

[www.prymat.com](http://www.prymat.com)

[www.zaopatrzenie.com.pl](http://www.zaopatrzenie.com.pl)