

■ ■ Pojemniki magazynowe 400x300



- Pojemniki plastikowe z UCHWYTAMI ZEWNĘTRZNYMI do magazynowania detali, części metalowych i plastikowych, a także dokumentów, leków i nośników danych
- Wykonane z granulatu pierwotnego (nieprzemialowe) charakteryzują się dużą wytrzymałością mechaniczną oraz stabilnością wymiarów
- Wykonane z polipropylenu - duża odporność chemiczna na działanie kwasów, zasad i soli oraz rozpuszczalników organicznych
- Posiadają atest PZH dopuszczający do kontaktu z żywnością
- Składowanie pojemników magazynowych:



Piętrzenie w stosie do 10szt. z ładunkiem, z pokrywami lub bez

- Parametry użytkowe pojemników magazynowych:

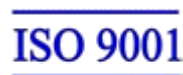

- Warianty ścianek i dna pojemników magazynowych:



- ścianki pełne, dno pełne

- Zamknięcia pojemników magazynowych 400x300:



- Pojemnik magazynowy bez pokrywy



- Pojemnik magazynowy z pokrywą nakładaną



- Pojemnik magazynowy zamykany

- Rodzaje pokryw do pojemników magazynowych 400x300:



- Pokrywa nakładana
 - dopasowana ale spoczywająca swobodnie na pojemniku
 - utrzymuje pozycję do przechyłu nie przekraczającego 80°
 - pojemniki z pokrywami nakładanymi można składować w stosie



- Pokrywa zamykana
 - pokrywa nakładana wyposażona w zawiasy oraz zatrzaski umożliwiające trwałe zamknięcie pojemnika
 - pokrywę można dodatkowo zabezpieczyć plombą nitkową
 - pojemniki z pokrywami zamykanymi można składować w stosie

- Uchwyty do przenoszenia pojemników magazynowych 400x300:



- Uchwyt listowy

■ Akcesoria do pojemników magazynowych:



■ Pojemniki magazynowe 400 x 300 x 65mm

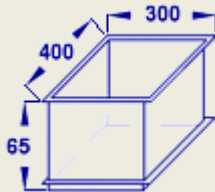
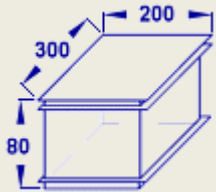
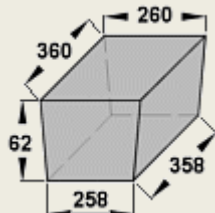
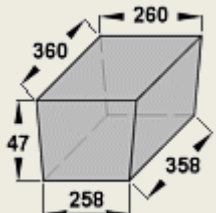

	Pojemnik magazynowy 400x300x65mm	Pojemnik magazynowy 400x300x65mm z pokrywą nakładaną
Wymiary zewnętrzne (gabarytowe) w mm		
Wymiary wewnętrzne (użytkowe) w mm		
Ścianki i dno	pełne (szczelne)	pełne (szczelne)
Uchwyty	zewnętrzne listwowe	zewnętrzne listwowe
Pojemność	6 l	9 l
Ciężar	0,7 kg	1,0 kg
Nr katalogowy	05-034	05-035

Pojemnik magazynowy 400 x 300 x 65mm zamykany

- Pokrywa ze wzmocnionymi zawiasami
- wyposażona w zatrzaski samoryglujące
- trwale połączona z pojemnikiem



- pojemnik można zabezpieczyć plombą

Pojemnik magazynowy 400x300x65mm zamykany

Wymiary zewnętrzne (gabarytowe) w mm

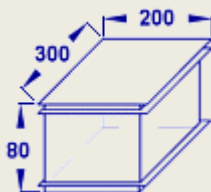

Wymiary wewnętrzne (użytkowe) w mm

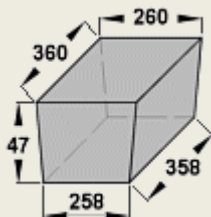

Ścianki i dno

pełne (szczelne)

Uchwyty

zewnętrzne listwowe

Pojemność

9 l

Ciężar

1,0 kg

Nr katalogowy

05-037

Pojemniki magazynowe 400 x 300 x 120mm



Pojemnik magazynowy 400x300x120mm

Pojemnik magazynowy 400x300x120mm z pokrywą nakładaną

Wymiary zewnętrzne (gabarytowe) w mm

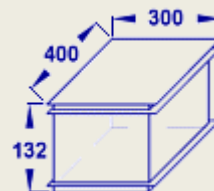
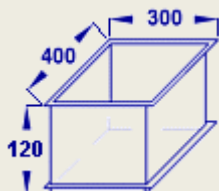

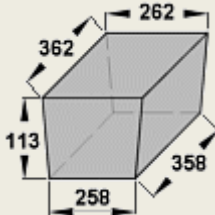
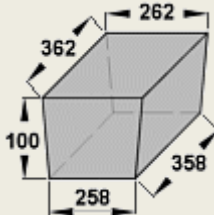
Wymiary wewnętrzne (użytkowe) w mm		
Ścianki i dno	pełne (szczelne)	pełne (szczelne)
Uchwyty	zewnętrzne listwowe	zewnętrzne listwowe
Pojemność	10 l	10 l
Ciężar	0,9 kg	1,2 kg
Nr katalogowy	05-039	05-040

Pojemnik magazynowy 400 x 300 x 120mm zamykany

- Pokrywa ze wzmocnionymi zawiasami
- wyposażona w zatrzaski samoryglujące
- trwale połączona z pojemnikiem



- pojemnik można zabezpieczyć plombą

Pojemnik magazynowy 400x300x120mm zamykany

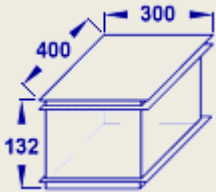
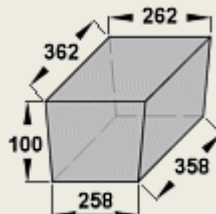
Wymiary zewnętrzne (gabarytowe) w mm	
Wymiary wewnętrzne (użytkowe) w mm	
Ścianki i dno	pełne (szczelne)
Uchwyty	zewnętrzne listwowe
Pojemność	10 l
Ciężar	1,2 kg
Nr katalogowy	05-042

■ **Pojemniki magazynowe 400 x 300 x 145mm**



	Pojemnik magazynowy 400x300x145mm	Pojemnik magazynowy 400x300x145mm z pokrywą nakładaną
Wymiary zewnętrzne (gabarytowe) w mm		
Wymiary wewnętrzne (użytkowe) w mm		
Ścianki i dno	pełne (szczelne)	pełne (szczelne)
Uchwyty	zewnętrzne listwowe	zewnętrzne listwowe
Pojemność	12 l	12 l
Ciężar	1,0 kg	1,3 kg
Nr katalogowy	05-044	05-045

■ **Pojemnik magazynowy 400 x 300 x 145mm zamykany**

- Pokrywa ze wzmocnionymi zawiasami
- wyposażona w zatrzaski samoryglujące
- trwale połączona z pojemnikiem



- pojemnik można zabezpieczyć plombą

	Pojemnik magazynowy 400x300x145mm zamykany
Wymiary zewnętrzne (gabarytowe) w mm	

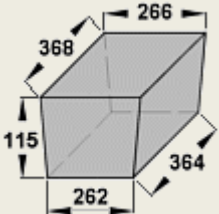
Wymiary wewnętrzne (użytkowe) w mm	
Ścianki i dno	pełne (szczelne)
Uchwyty	zewnątrzne listwowe
Pojemność	12 l
Ciężar	1,3 kg
Nr katalogowy	05-047

Pojemniki magazynowe 400 x 300 x 170mm

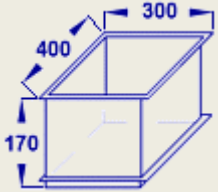
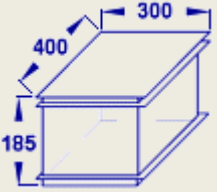
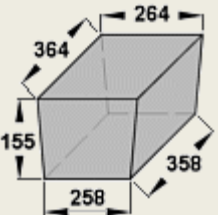
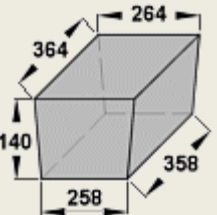

	Pojemnik magazynowy 400x300x170mm	Pojemnik magazynowe 400x300x170mm z pokrywą nakładaną
Wymiary zewnętrzne (gabarytowe) w mm		
Wymiary wewnętrzne (użytkowe) w mm		
Ścianki i dno	pełne (szczelne)	pełne (szczelne)
Uchwyty	zewnątrzne listwowe	zewnątrzne listwowe
Pojemność	15 l	15 l
Ciężar	1,2 kg	1,5 kg
Nr katalogowy	05-049	05-050

Pojemnik magazynowy 400 x 300 x 170mm zamykany

- Pokrywa ze wzmocnionymi zawiasami
- wyposażona w zatrzaski samoryglujące
- trwale połączona z pojemnikiem



- pojemnik można zabezpieczyć plombą

Pojemnik magazynowy 400x300x170mm zamykany

Wymiary zewnętrzne (gabarytowe) w mm

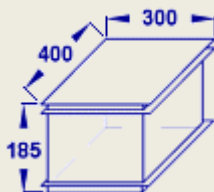

Wymiary wewnętrzne (użytkowe) w mm

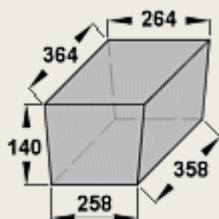

Ścianki i dno

pełne (szczelne)

Uchwyty

zewewnętrzne listwowe

Pojemność

15 l

Ciężar

1,5 kg

Nr katalogowy

05-052

Pojemniki produkcyjne 400 x 300 x 220mm



Pojemnik produkcyjny 400x300x220mm

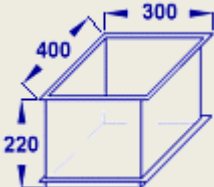
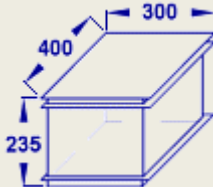
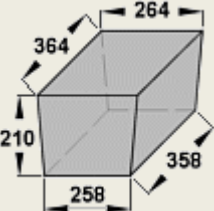
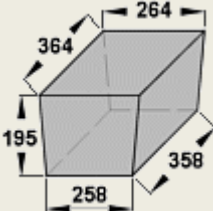

Pojemnik produkcyjny 400x300x220mm z pokrywą nakładaną

Wymiary zewnętrzne (gabarytowe) w mm		
Wymiary wewnętrzne (użytkowe) w mm		
Ścianki i dno	pełne (szczelne)	pełne (szczelne)
Uchwyty	zewnętrzne listwowe	zewnętrzne listwowe
Pojemność	20 l	20 l
Ciężar	1,3 kg	1,6 kg
Nr katalogowy	05-054	05-055

Pojemnik magazynowy 400 x 300 x 220mm zamykany

- Pokrywa ze wzmocnionymi zawiasami
- wyposażona w zatrzaski samoryglujące
- trwale połączona z pojemnikiem



- pojemnik można zabezpieczyć plombą

Pojemnik magazynowy 400x300x220mm zamykany

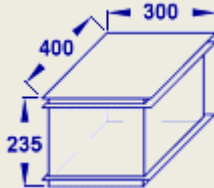
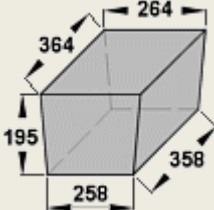
Wymiary zewnętrzne (gabarytowe) w mm	
Wymiary wewnętrzne (użytkowe) w mm	
Ścianki i dno	pełne (szczelne)
Uchwyty	zewnętrzne listwowe
Pojemność	20 l
Ciężar	1,6 kg
Nr katalogowy	05-057

Pojemniki magazynowe 400 x 300 x 270mm



	Pojemnik magazynowy 400x300x270mm	Pojemnik magazynowy 400x300x270mm z pokrywą nakładaną
Wymiary zewnętrzne (gabarytowe) w mm		
Wymiary wewnętrzne (użytkowe) w mm		
Ścianki i dno	pełne (szczelne)	pełne (szczelne)
Uchwyty	zewnętrzne listwowe	zewnętrzne listwowe
Pojemność	25 l	25 l
Ciężar	1,5 kg	1,8 kg
Nr katalogowy	05-059	05-060

Pojemnik magazynowy 400 x 300 x 270mm zamykany

- Pokrywa ze wzmocnionymi zawiasami
- wyposażona w zatrzaski samoryglujące
- trwale połączona z pojemnikiem



- pojemnik można zabezpieczyć plombą

**Pojemnik magazynowy
400x300x270mm zamykany**

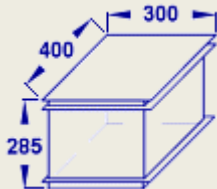
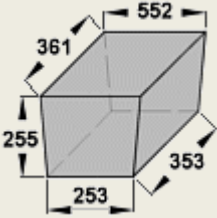
Wymiary zewnętrzne (gabarytowe) w mm	
Wymiary wewnętrzne (użytkowe) w mm	
Ścianki i dno	pełne (szczelne)
Uchwyty	zewnętrzne listwowe
Pojemność	25 l
Ciężar	1,8 kg
Nr katalogowy	05-062

Pojemniki magazynowe 400 x 300 x 320mm

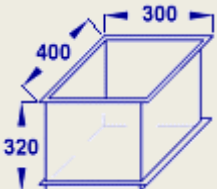
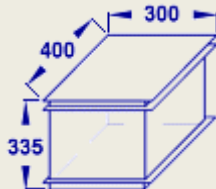
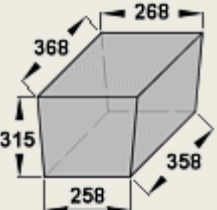
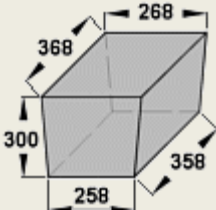

	Pojemnik magazynowy 400x300x320mm	Pojemnik magazynowy 400x300x320mm z pokrywą nakładaną
Wymiary zewnętrzne (gabarytowe) w mm		
Wymiary wewnętrzne (użytkowe) w mm		
Ścianki i dno	pełne (szczelne)	pełne (szczelne)
Uchwyty	zewnętrzne listwowe	zewnętrzne listwowe
Pojemność	30 l	30 l

Ciężar	1,7 kg	2,0 kg
Nr katalogowy	05-064	05-065

Pojemnik magazynowy 400 x 300 x 320mm zamykany

- Pokrywa ze wzmocnionymi zawiasami
- wyposażona w zatrzaski samoryglujące
- trwale połączona z pojemnikiem



- pojemnik można zabezpieczyć plombą

Pojemnik magazynowy 400x300x320mm zamykany

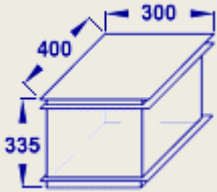
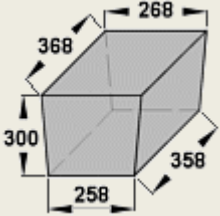
Wymiary zewnętrzne (gabarytowe) w mm	
Wymiary wewnętrzne (użytkowe) w mm	
Ścianki i dno	pełne (szczelne)
Uchwyty	zewnętrzne listwowe
Pojemność	23 l
Ciężar	2,0 kg
Nr katalogowy	05-067



Pokrywa z zawiasami do pojemników 400 x 300mm

- wyposażona w zawiasy do połączenia z pojemnikiem



Pokrywa z zawiasami 400 x 300mm	
Wykonanie	<ul style="list-style-type: none"> ■ w razie potrzeby pokrywę można odłączyć od pojemnika ■ dostarczane w stanie NIEZAMONTOWANYM
Ciężar	0,3 kg
Nr katalogowy	05-071

Kolorystyka pojemników magazynowych 400 x 300mm

■ Pojemnik	■ Pokrywa pojemnika
 Srebrnoszary	 Antracyt

Informacja o warunkach zakupu i dostawy



PZT PRYMAT Dział Sprzedaży



801 003 192 (Infolinia)



74 831 18 82



694 486 552



74 661 41 16 (faks)

prymat@prymat.com

www.prymat.com

www.zaopatrzenie.eu