

Pojemniki przemysłowe

- **Przemysłowe** pojemniki plastikowe do magazynu i na produkcję
- Przeznaczone do transportu i przechowywania różnorodnych detali i towarów, również **produktów spożywczych**
- Pojemniki przemysłowe ustawione w stosie



- Wykonane z polipropylenu, z granulatu pierwotnego (nieprzemiałowe)
- Charakteryzują się dużą wytrzymałością mechaniczną i stabilnością wymiarów
- Wykazują się dużą odpornością chemiczną na działanie kwasów, zasad i soli oraz rozpuszczalników organicznych

· rozmiary podstawy 400x300, 600x400, 800x600mm

• Rodzaje pokryw do pojemników przemysłowych

• Pokrywa **nakładana** do pojemnika 400 x 300



• Pokrywa **nakładana** do pojemnika 600 x 400



• **Nakładka** do pojemnika 800 x 600



- posiada kołnierz obejmujący krawędź pojemnika
- spoczywająca swobodnie na pojemniku
- utrzymuje pozycję do przechyłu nie przekraczającego 80°
- pojemniki z pokrywami nakładanymi można składować w stosie

- wpuszczana w pojemnik
- spoczywająca swobodnie na pojemniku
- utrzymuje pozycję do przechyłu nie przekraczającego 80°
- pojemniki z nakładkami można składować w stosie

• **Uchwyty do przenoszenia pojemników przemysłowych**

• Uchwyt **listwowy** w pojemnikach 400 x 300



• Uchwyt **otworowy** w pojemnikach 600 x 400



• Uchwyt **otworowy** w pojemnikach 800 x 600



• **Wnętrze pojemników przemysłowych**

• Pojemnik 400 x 300



• Pojemnik 600 x 400



• Pojemnik 800 x 600



· ścianki i dno szczelne, gładkie

• **Spód pojemników przemysłowych**

• Pojemnik 400 x 300



• Pojemnik 600 x 400



• Pojemnik 800 x 600



· spód z żebrami wzmacniającymi

• **Składowanie pojemników przemysłowych**



· piętrzenie w stosie do 8 szt. z ładunkiem z pokrywami lub bez

• **Właściwości i poświadczenia**

- Wykonane z polipropylenu
- Atest do żywności

- Produkt europejski

- Normy



ISO 9001

· temperatura pracy od -5°C do +60°C

• **Akcesoria do pojemników przemysłowych**

- Wózek-podstawka



· do pojemników 600x400mm i 800x600mm

• **Galeria zdjęć pojemników przemysłowych**

- Wykonane z polipropylenu

- Atest do żywności

- Produkt europejski



Pojemnik plastikowy 400 x 300 x 250mm, biały



Wymiary zewnętrzne (gabarytowe) w mm

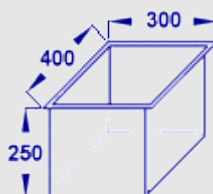

Wymiary wewnętrzne (użytkowe) w mm

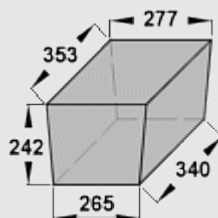

Głębokość użytkowa przy piętrzeniu

217 mm (górny pojemnik wchodzi w dolny)

Ścianki i dno

pełne (szczelne)

Uchwyty

zewnętrzne (bez otworów)

Pojemność

20l

Ciężar

1,3kg

Kod produktu

05-214

Pojemnik plastikowy 400 x 300 x 250mm



Wymiary zewnętrzne (gabarytowe) w mm

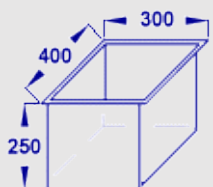

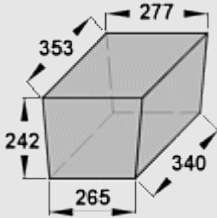
Wymiary wewnętrzne (użytkowe) w mm	
Głębokość użytkowa przy piętrzeniu	217 mm (górny pojemnik wchodzi w dolny)
Ścianki i dno	pełne (szczelne)
Uchwyty	zewnętrzne (bez otworów)
Pojemność	20l
Ciężar	1,3kg
Kod produktu	05-210

 **Pokrywa do pojemnika 400 x 300mm**



Wykonanie	<ul style="list-style-type: none"> - sztywna, może być obciążana - dopuszczalne obciążenie 20kg (równomiernie rozłożone) - pojemniki 400x300x250 z pokrywami mogą być ustawiane w stosie
Ciężar	0,2kg
Kod produktu	05-220

 **Pojemnik plastikowy 600 x 400 x 300mm, biały**

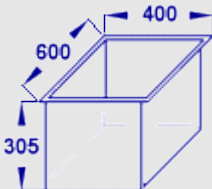

Wymiary zewnętrzne (gabarytowe) w mm	
--------------------------------------	--

Wymiary wewnętrzne (użytkowe) w mm

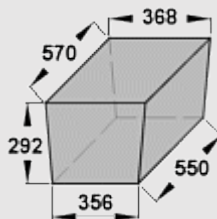

Głębokość użytkowa przy piętrzeniu 257 mm (górny pojemnik wchodzi w dolny)

Ścianki i dno pełne (szczelne)

Uchwyty otworowe

Pojemność 50l

Ciężar 2,7kg

Kod produktu 05-228

 **Pojemnik plastikowy 600 x 400 x 300mm**



Wymiary zewnętrzne (gabarytowe) w mm

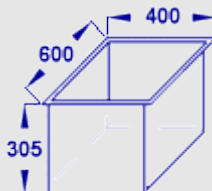

Wymiary wewnętrzne (użytkowe) w mm

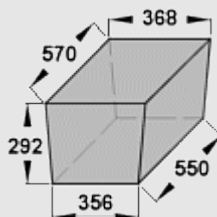

Głębokość użytkowa przy piętrzeniu 257 mm (górny pojemnik wchodzi w dolny)

Ścianki i dno pełne (szczelne)

Uchwyty otworowe

Pojemność 50l

Ciężar 2,7kg

Kod produktu 05-224

Pokrywa do pojemnika 600 x 400mm



Wykonanie	- sztywna, może być obciążana - dopuszczalne obciążenie 50kg (równomiernie rozłożone) - pojemniki 600x400x300 z pokrywami mogą być ustawiane w stosie
Ciężar	0,3kg
Kod produktu	05-234

Wózek do pojemników 600xs400, metalowy



Gwarancja



Wymiary gabarytowe (dług. x szer. x wys.)	563 x 368 x 160mm
<ul style="list-style-type: none"> • Wykonany z blachy stalowej, malowanej • Posiada zaczepy z obu stron do holowania 	
Wyposażony w 4 kółka skrętne Ø100mm, z bieżnikiem gumowym	
Ładowność	250kg
Ciężar	6,5kg
Kod produktu	05-276

Pojemnik plastikowy 800 x 600 x 450mm, biały



Wymiary zewnętrzne (gabarytowe) w mm

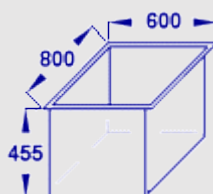

Wymiary wewnętrzne (użytkowe) w mm

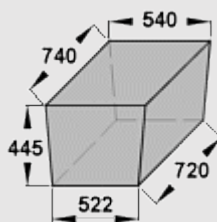

Głębokość użytkowa przy piętrzeniu 410 mm

Ścianki i dno pełne (szczelne)

Uchwyty otworowe

Pojemność 150l

Ciężar 7,2kg

Kod produktu 05-242

Pojemnik plastikowy 800 x 600 x 450mm

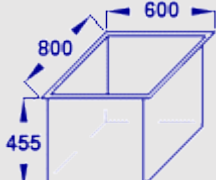
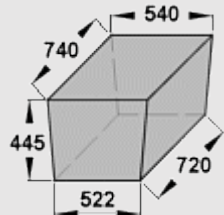

Wymiary zewnętrzne (gabarytowe) w mm	
Wymiary wewnętrzne (użytkowe) w mm	
Głębokość użytkowa przy piętrzeniu	410 mm
Ścianki i dno	pełne (szczelne)
Uchwyty	otworowe
Pojemność	150l
Ciężar	7,2kg
Kod produktu	05-238

 **Nakładka do pojemnika 800 x 600mm**



Wykonanie	- lekka i elastyczna, nie powinna być obciążana - dopuszczalne obciążenie 2kg (równomiernie rozłożone) - pojemniki z nakładkami mogą być ustawiane w stosie
Ciężar	0,3kg
Kod produktu	05-249

 **Wózek do pojemników 800x600, metalowy**



Gwarancja



Wymiary gabarytowe (dług. x szer. x wys.)	738 x 544 x 160mm
---	-------------------

- Wykonany z blachy stalowej, malowanej
- Posiada zaczepy z obu stron do holowania

Wyposażony w 4 kółka skrętne Ø100mm, z bieżnikiem gumowym

Ładowność 250kg





Ciężar 8,0kg

Kod produktu 05-277

Informacja o warunkach zakupu i dostawy



PZT PRYMAT Sp.j. **Dział Sprzedaży**

 801 003 192 (**Infolinia**)  74 831 18 82  694 486 552  74 661 41 16 (faks)

 handel@prymat.com

www.prymat.com

www.zaopatrzenie.com.pl