

Skrzynki magazynowe plastikowe

- Skrzynki **plastikowe** do przechowywania **elementów złącznych i detali**
- Stosowane w **magazynach, warsztatach** oraz **na liniach produkcyjnych**
- Wykonane z **polipropylenu**, z **granulatu pierwotnego** (nie przemiałowe)
- Charakteryzują się **dużą wytrzymałością mechaniczną** oraz **szttywnością i stabilnością wymiarów**
- Wykazują się **dużą odpornością chemiczną** na działanie kwasów, zasad i soli oraz rozpuszczalników organicznych
- **Skrzynki magazynowe** ustawione w stosie (różne rozmiary)



- skrzynki magazynowe można ustawiać w stosie z pojemnikami warsztatowymi

- **Warianty ścianek i dna** skrzynek magazynowych

- ścianki pełne
- dno pełne

- **Składowanie skrzynek** magazynowych



- piętrzenie w stosie do 6szt. z ładunkiem (dotyczy najwyższego pojemnika)

- **Uchwyty do przenoszenia** skrzynek magazynowych



- uchwyty (wgłębienia) na bocznych ściankach

• **Właściwości i poświadczenia**

- Wykonane z polipropylenu
- Atest do żywności



- odporny na uderzenia
- odporny na oleje i chemikalia
- temperatura pracy od -5°C do +60°C



- brak atestu



- Produkt europejski

ISO 9001

Gwarancja



• **Kolorystyka** skrzynek magazynowych plastikowych



Szary



Niebieski



Czerwony



Zielony



Żółty

• **Galeria zdjęć** skrzynek magazynowych



· skrzynki magazynowe na regale z prowadnicami w magazynie detali

Skrzynka magazynowa rozmiar 0



Wymiary zewnętrzne (gabarytowe) w mm

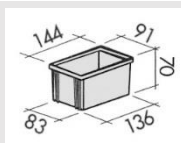

Wymiary wewnętrzne (użytkowe) w mm

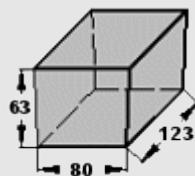

- Dno i ścianki pełne (szczelne) • Uchwyty zewnętrzne (bez otworów)
- Pasuje do pojemników warsztatowych plastikowych i metalowych **rozmiar 0**

Pojemność: 0,9l

Ciężar 0,07kg

Kod produktu **05-551**

 **Skrzynka magazynowa rozmiar 1**



Wymiary zewnętrzne (gabarytowe) w mm

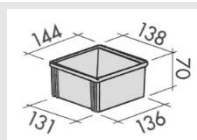

Wymiary wewnętrzne (użytkowe) w mm

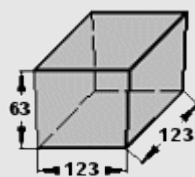

- Dno i ścianki pełne (szczelne) • Uchwyty zewnętrzne (bez otworów)
- Pasuje do pojemników warsztatowych plastikowych i metalowych **rozmiar 1**

Pojemność: 1,4l

Ciężar 0,11kg

Kod produktu **05-553**

 **Skrzynka magazynowa rozmiar 2**



Wymiary zewnętrzne (gabarytowe) w mm

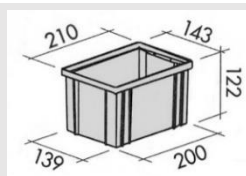

Wymiary wewnętrzne (użytkowe) w mm

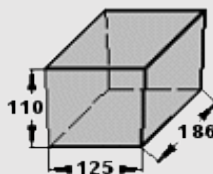

- Dno i ścianki pełne (szczelne) • Uchwyty zewnętrzne (bez otworów)
- Pasuje do pojemników warsztatowych plastikowych i metalowych **rozmiar 2**

Pojemność: 3,6l

Ciężar 0,26kg

Kod produktu 05-555

Skrzynka magazynowa rozmiar 3A2



Wymiary zewnętrzne (gabarytowe) w mm

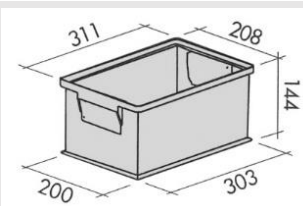

Wymiary wewnętrzne (użytkowe) w mm

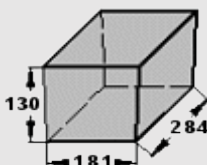

- Dno i ścianki pełne (szczelne) • Uchwyty zewnętrzne (bez otworów)
- Pasuje do pojemników warsztatowych plastikowych i metalowych **rozmiar 3A2**

Pojemność: 8,7l

Ciężar 0,52kg

Kod produktu 05-557

Skrzynka magazynowa rozmiar 4A2



Wymiary zewnętrzne (gabarytowe) w mm

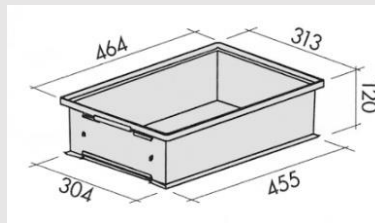

Wymiary wewnętrzne (użytkowe) w mm

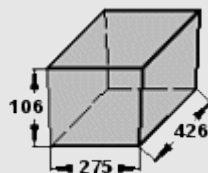

- Dno i ścianki pełne (szczelne) • Uchwyty zewnętrzne (bez otworów)
- Pasuje do pojemników warsztatowych plastikowych i metalowych **rozmiar 4A2**

Pojemność: 16,2l

Ciężar 0,97kg

Kod produktu 05-559

 **Skrzynka magazynowa rozmiar 4**



Wymiary zewnętrzne (gabarytowe) w mm

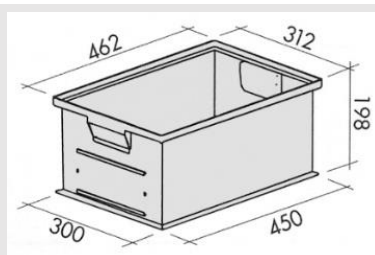

Wymiary wewnętrzne (użytkowe) w mm

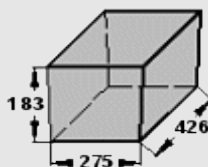

- Dno i ścianki pełne (szczelne) • Uchwyty zewnętrzne (bez otworów)
- Pasuje do pojemników warsztatowych plastikowych i metalowych **rozmiar 4**

Pojemność: 27l

Ciężar 1,27kg

Kod produktu 05-560

Skrzynka magazynowa rozmiar 4A5



Wymiary zewnętrzne (gabarytowe) w mm

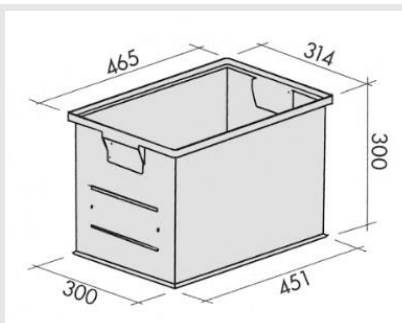

Wymiary wewnętrzne (użytkowe) w mm

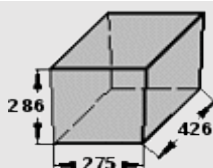

- Dno i ścianki pełne (szczelne) • Uchwyty zewnętrzne (bez otworów)
- Pasuje do pojemników warsztatowych plastikowych i metalowych **rozmiar 4A5**

Pojemność: 40,5l

Ciężar 1,83kg

Kod produktu 05-561

Skrzynka magazynowa rozmiar 5



Wymiary zewnętrzne (gabarytowe) w mm

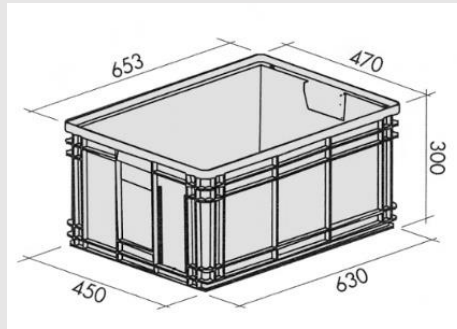

Wymiary wewnętrzne (użytkowe) w mm

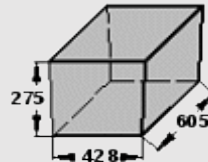

- Dno i ścianki pełne (szczelne) • Uchwyty zewnętrzne (bez otworów)
- Pasuje do pojemników warsztatowych plastikowych i metalowych **rozmiar 5**

Pojemność: 85l

Ciężar 4,36kg

Kod produktu 05-563

Informacja o warunkach zakupu i dostawy



PZT PRYMAT Sp.j. **Dział Sprzedaży**

☎ 801 003 192 (**Infolinia**) ☎ 74 831 18 82 📞 694 486 552 📠 74 661 41 16 (faks)

✉ handel@prymat.com

www.prymat.com

www.zaopatrzenie.com.pl